

Pièces de finition

Pour Mauka® Line 1.450.36T

Pièces pliées

Epaisseur standard, sauf précision contraire : 0,50 mm
Acier galvanisé ou prélaqué

Faîtière frontale CMFF2

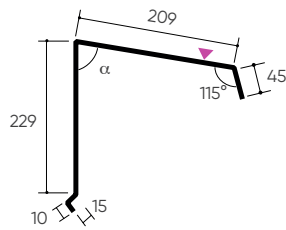
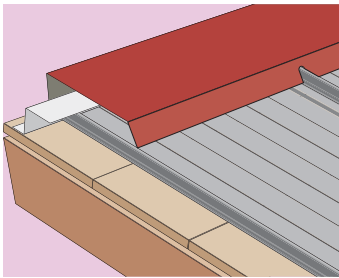

Longueur totale : 2 100 mm - Longueur utile : 1 800 mm

1/2 Faîtière à boudin CMFB3

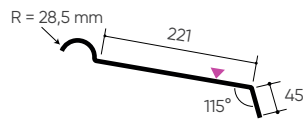
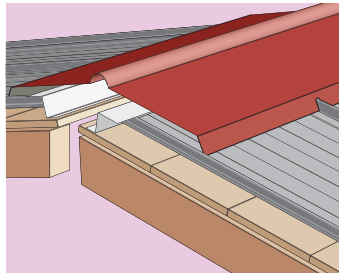

Angle minimum au faîtage 122°, pour un angle < à 122° nous consulter.
Longueur totale : 2 100 mm - Longueur utile : 1 800 mm

Faîtière pour ressaut CMFR1

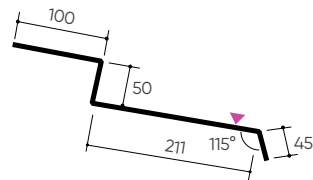
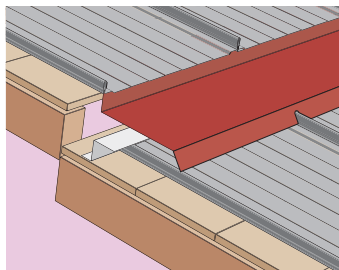

Longueur totale : 2 100 mm - Longueur utile : 1 800 mm

Rive en solin CMRS1

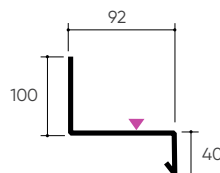
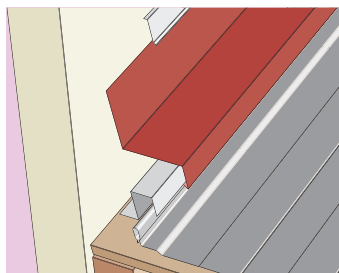

Longueur totale : 2 100 mm
Raccordement par éclisse CMRS1E de longueur 100 mm

Pièce de départ CMPD1

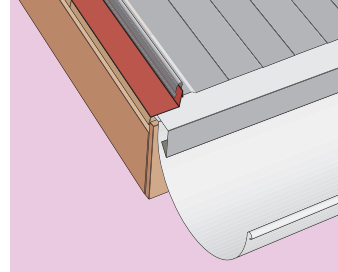

Epaisseur 0,75 mm
Disponible en acier galvanisé uniquement

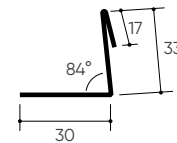

Longueur totale : 4 000 mm

Faîtière double CMFD3

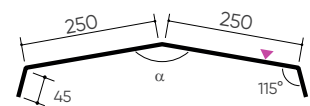
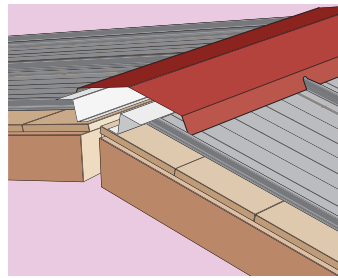

Longueur totale : 2 100 mm - Longueur utile : 1 800 mm

Faîtière en solin CMFS1 & CMFS2

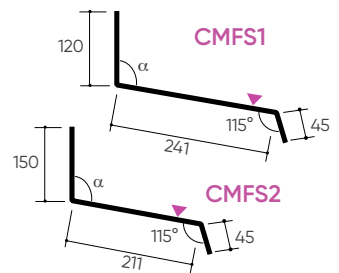
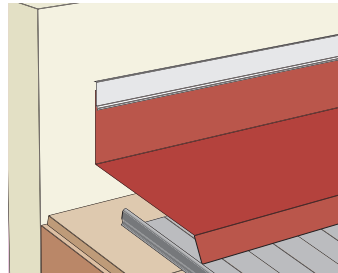

Longueur totale : 2 100 mm - Longueur utile : 1 800 mm

Rive pignon CMRP1 & CMRP2

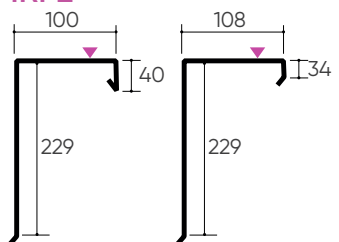
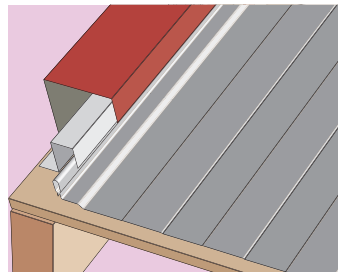

CMRP1 CMRP2
(à monter avec éclisse CMRP1E et CMRP2E)

Longueur totale : 2 100 mm

Bande d'égout CMBE1 & CMBE2

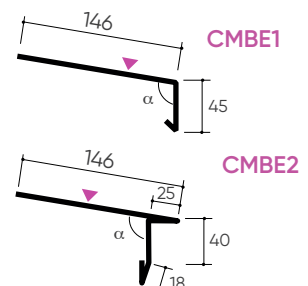
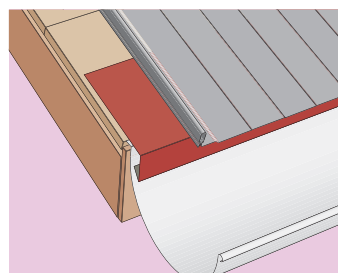

Longueur totale : 2 100 mm

Pièces de finition

Pour Mauka® Line 1.450.36T

Zed support de faîtière CMSF2

Epaisseur 1,50 mm Galvanisé

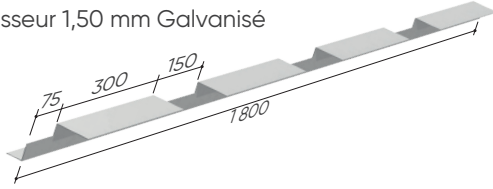

Zed support de rive CMSR1

Epaisseur 1,50 mm Galvanisé

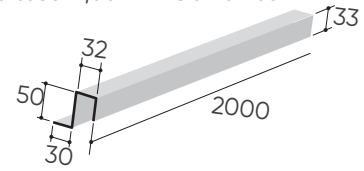

Pièces chaudronnées

Nos pièces de finition chaudronnées sont entièrement réalisées en nos ateliers dans un souci de garantie.

Elles sont donc solidaires des bacs acier et ne pourront pas être commercialisées seules.

Longueurs des éléments Mauka® Line 1.450.36T limitées à 6 m. Autres longueurs : n'hésitez pas à nous consulter.

Epaisseur standard 0,50 mm galvanisé ou prélaqué

Plaque à douille CMPD11

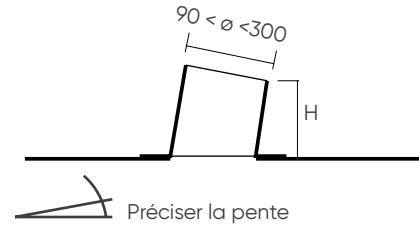
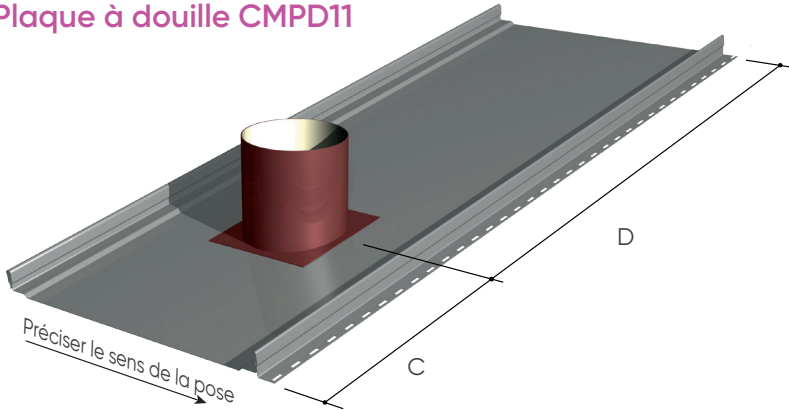

Des diamètres supérieurs, moyennant une pose sur plusieurs plaques de Mauka® Line 1.450.36T, sont réalisables : n'hésitez pas à nous consulter pour une plaque à douille CMPD11GD !

Chatière 90 cm² CMCH90

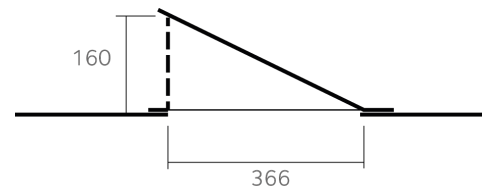
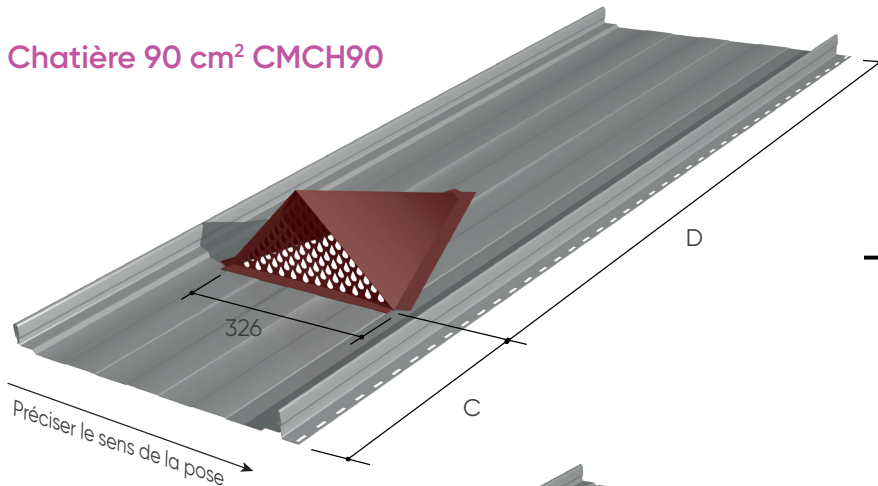

Costière conduit CMCC15

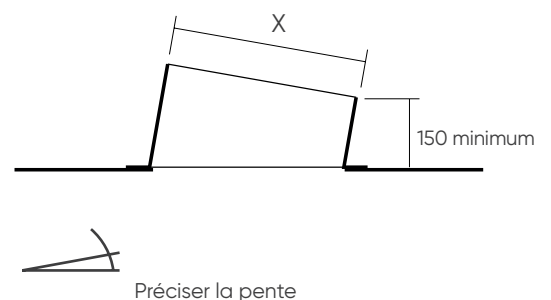
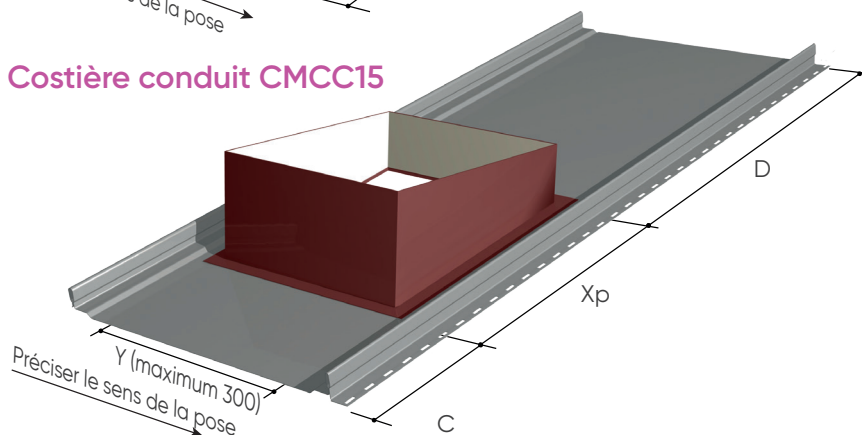

Pièces de finition

Pour Mauka® Line 1.450.36T

Pièces chaudronnées

Nos pièces de finition chaudronnées sont entièrement réalisées en nos ateliers dans un souci de garantie. Elles sont donc solidaires des bacs acier et ne pourront pas être commercialisées seules.

Costière droite isolée pour Velux CMCE24vi

Pour pente du toit $\geq 15^\circ$ (27 %)

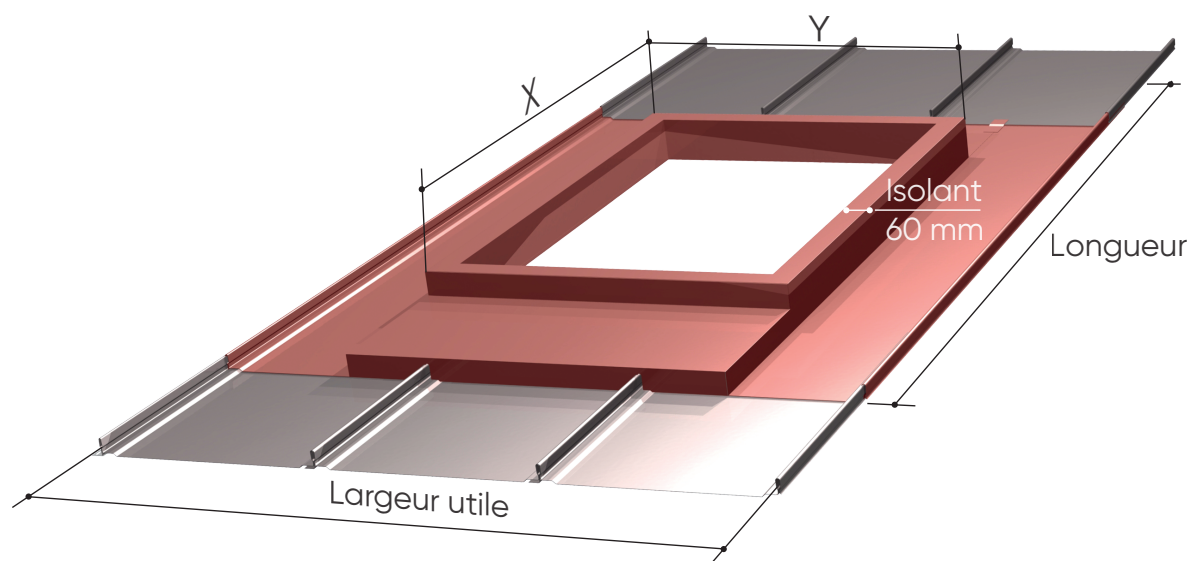

Cotes des pièces de finition selon références Velux pour costière droite isolée

		Référence gamme Velux 2017													
		Visées par le DTA									Non visées par le DTA				
Fenêtre de toit Velux	Référence Velux	CK01	CK02	CK04	MK04	MK06	MK08	PK06	PK08	PK10	SK06	SK08	UK04	UK08	
		Largeur (mm)	550	550	550	780	780	780	942	942	942	1140	1140	1340	1340
	Longueur (mm)	698	778	978	978	1178	1398	1178	1398	1600	1178	1398	978	1398	
Costière droite isolée Mauka® Line 1.450.36T	Largeur utile (mm)	1350	1350	1350	1350	1350	1350	1350	1350	1350	1800	1800	1800	1800	
	Nombre de profils	3	3	3	3	3	3	3	3	3	4	4	4	4	
	Cotes (mm)	X	885	965	1165	1165	1365	1585	1365	1585	1787	1365	1585	1165	1585
		Y	750	750	750	980	980	980	1142	1142	1142	1340	1340	1540	1540
	Lg	1605	1685	1885	1885	2085	2305	2085	2305	2507	2085	2305	1885	2305	



Costière droite isolée

Pièces de finition

Pour Mauka® Line 1.450.36T

Pièces chaudronnées

Nos pièces de finition chaudronnées sont entièrement réalisées en nos ateliers dans un souci de garantie. Elles sont donc solidaires des bacs acier et ne pourront pas être commercialisées seules.

Costière avec réhausse isolée pour Velux CMCE25rvi

Pour pente du toit < 15° (27 %)

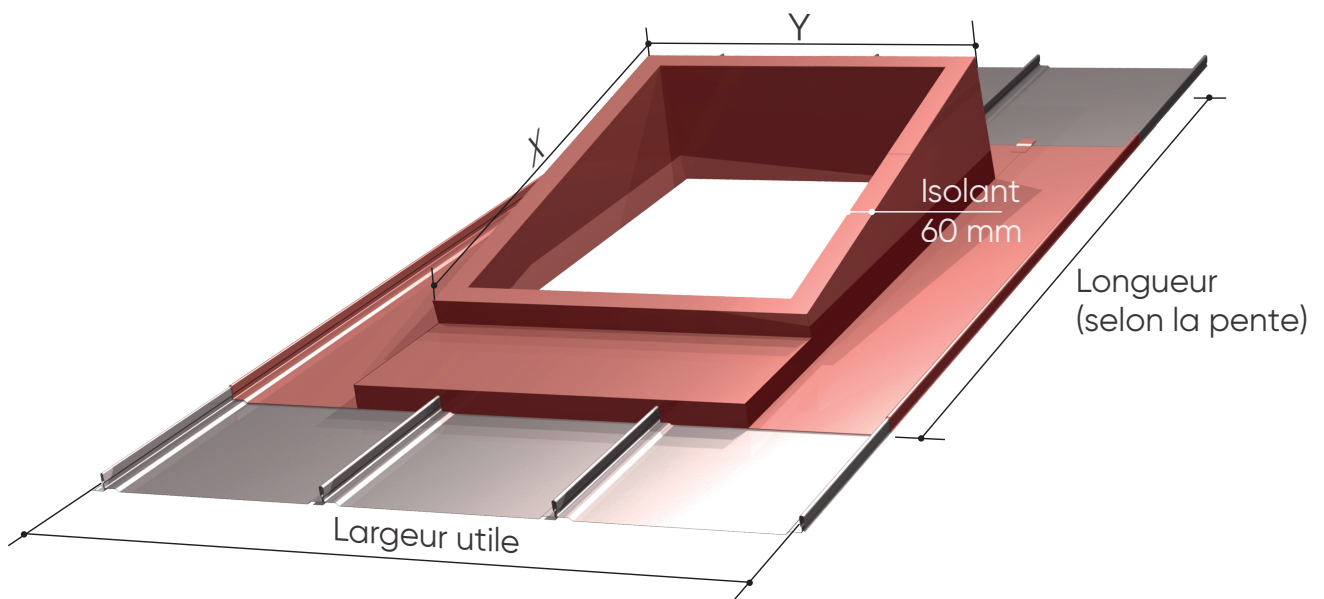

Cotes des pièces de finition selon références Velux pour costière isolée avec réhausse

		Référence gamme Velux 2017													
		Visées par le DTA										Non visées par le DTA			
		CK01	CK02	CK04	MK04	MK06	MK08	PK06	PK08	PK10	SK06	SK08	UK04	UK08	
Fenêtre de toit Velux	Référence Velux														
	Largeur (mm)	550	550	550	780	780	780	942	942	942	1140	1140	1340	1340	
	Longueur (mm)	698	778	978	978	1178	1398	1178	1398	1600	1178	1398	978	1398	
Costière avec réhausse isolée Mauka® Line 1.450.36T	Largeur utile (mm)	1350	1350	1350	1350	1350	1350	1350	1350	1350	1800	1800	1800	1800	
	Nombre de profils	3	3	3	3	3	3	3	3	3	4	4	4	4	
	Cotes (mm)	X	885	965	1165	1165	1365	1585	1365	1585	1787	1365	1585	1165	1585
		Y	750	750	750	980	980	980	1142	1142	1142	1340	1340	1540	1540